

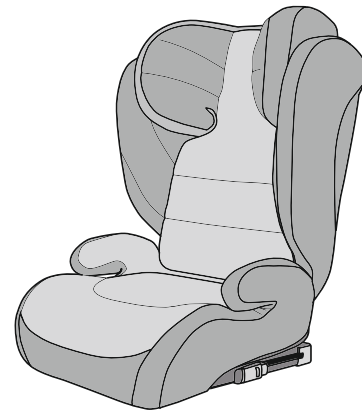

**DZIECIĘCY FOTELIK SAMOCHODOWY  
WERSJA Z ISOFIX**

HOMOLOGACJA EUROPEJSKA



**MALUCHA**  
**ŚWIAT**

WWW.MALUCHASWIAT.PL  
mail: sklep@maluchaswiat.pl  
tel: +48 510 300 027  
Wyprodukowano w PRC



**ISOFIX**



**I-SIZE**



**WZROST**

100-150 cm

*Drogi Kliencie!*

Dziękujemy za obdarzenie nas zaufaniem i wybranie fotelika samochodowego marki Traveller.

Nasze foteliki wykonywane są z największą starannością, aby zapewnić Twojemu dziecku bezpieczeństwo oraz komfortową podróż.

Dzięki wykorzystaniu wysokiej jakości materiałów oraz najnowszych rozwiązań technologicznych oddajemy w Twoje ręce produkt, który doskonale sprawdzi się w codziennym użytkowaniu.

Przed pierwszym użyciem fotelika prosimy o uważne przeczytanie niniejszej instrukcji użytkowania.

Jeśli masz jakiegokolwiek uwagi lub pytania do zakupionego produktu, skontaktuj się z nami:

**sklep@maluchaswiat.pl**

## SPIS TREŚCI

1. Uwagi.....	2
2. Ważne uwagi/ostrzeżenia.....	2
3. Schemat fotelika.....	4
4. Sposób użycia fotelika.....	5
5. Regulacja wysokości zagłówka.....	5
6. Montaż fotelika.....	6
7. Pielęgnacja i konserwacja.....	7

### 1. UWAGI!

1. Jest to "Uniwersalny" fotelik dziecięcy, zgodny z Przepisem ECE 129/03.
2. To jest urządzenie przytrzymujące dla dzieci „i-Size”. Jest zgodne z regulacją ECE R129, do użytku we wszystkich pozycjach siedzenia zgodnych z „i-Size” dla pojazdów, wskazanych przez producentów pojazdów w instrukcji obsługi pojazdów.
3. Fotelik funkcjonuje jako "Uniwersalny" na surowszych warunkach niż te zastosowane wobec wcześniejszych modeli, które nie posiadały tej adnotacji.
4. W razie wątpliwości należy skontaktować się z producentem albo sprzedawcą fotelika samochodowego.

### 2. WAŻNE UWAGI / OSTRZEŻENIA

Należy przeczytać tę instrukcję obsługi przed użyciem i zachować. Instrukcja pomoże prawidłowo zamontować fotelik. Nieprawidłowy montaż może stanowić zagrożenie dla zdrowia dziecka. Producent nie ponosi odpowiedzialności za ewentualne zagrożenia spowodowane niewłaściwym montażem fotelika. Instrukcje należy przechowywać razem z fotelikiem dla dzieci, aby móc z niej skorzystać w przyszłości.

1. Niniejszy fotelik przeznaczony jest dla dzieci o wzroście 100-150 cm (w przybliżeniu 4 do 12 lat).
2. Fotelik przeznaczony jest do instalacji wyłącznie w pojazdach wyposażonych w 3-punktowe pasy bezpieczeństwa.
3. Wszelkie pasy mocujące fotelik powinny być napięte, dostosowane do ciała dziecka oraz nie mogą być poskręcane.
4. Wszystkie taśmy biodrowe powinny przebiegać nisko, tak aby miednica dziecka była mocno przytrzymywana.
5. Należy poprawnie i porządnie spiąć klamry. W razie sytuacji awaryjnych poprawne zabezpieczenie klamer pozwoli na szybkie wydostanie dziecka z fotelika.
6. Jeśli produkt został poddany gwałtownym obciążeniom podczas wypadku, należy niezwłocznie zaprzestać jego używania. Nie należy w żaden sposób modyfikować produktu.
7. Należy bezwzględnie unikać sytuacji, w których fotelik jest wystawiony na działanie bezpośrednich promieni słonecznych. W przeciwnym razie może się on nagrzać i w konsekwencji doprowadzić do poparzeń dziecka.
8. Nie pozostawiaj dziecka w foteliku bez nadzoru.
9. Należy zadbać o to, by bagaż oraz inne przedmioty mogące spowodować obrażenia ciała w przypadku kolizji pojazdu, były odpowiednio zabezpieczone.
10. Nie należy używać fotelika bez jego pokrycia materiałowego. Nie należy wymieniać pokrycia na inne niż zalecane przez producenta. Pokrycie stanowi integralną część fotelika.
11. Nie wolno stawiać żadnych przedmiotów na foteliku dla dzieci.
12. Twarde elementy oraz plastikowe części urządzenia należy umieścić i zainstalować w taki sposób, by w normalnych warunkach eksploatacji pojazdu nie mogły zostać uwięzione przez przesuwne siedzenie lub drzwi pojazdu.

### 3. SCHEMAT FOTELIKA

1. Zagłówek.
2. Podłokietnik.
3. Prowadnica pasa.
4. Podstawa.

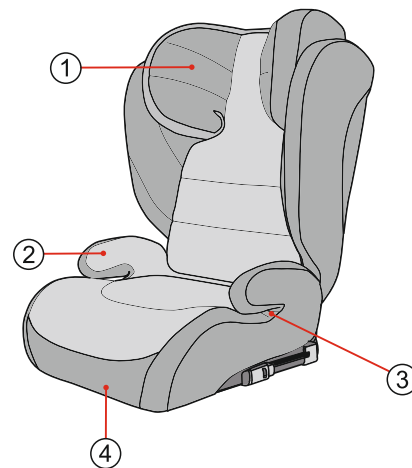

5. Regulacja wysokości zagłówka.
6. Przycisk ISOFIX
7. Ramię ISOFIX
8. Uchwyt ISOFIX
9. Prowadnica pod ISOFIX

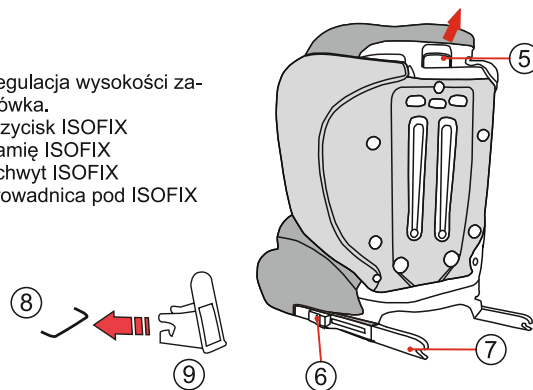

#### 4. SPOSÓB UŻYCIA FOTELIKA

1. Fotelik przeznaczony jest do instalacji w pojazdach wyposażonych w 3-punktowe pasy bezpieczeństwa, posiadające homologacje zgodnie z Regulaminem nr 16 EKG/ONZ lub innymi równoważnymi normami.
2. Nigdy nie używaj fotelika z 2-punktowymi pasami bezpieczeństwa.
3. Nie należy umieszczać fotelika na przednim siedzeniu pasażera, gdy poduszka powietrzna pasażera jest aktywna.

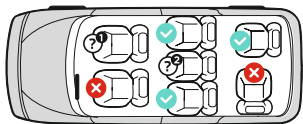
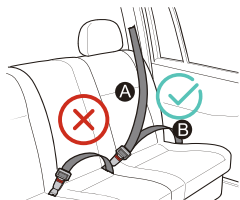

- A** Pas bezpieczeństwa - ramienny Prawidłowe Nieprawidłowe
- B** Pas bezpieczeństwa - biodrowy

#### 5. REGULACJA WYSOKOŚCI ZAGŁÓWKA (od 100 do 105 cm)

1. Pociągnij jednocześnie za regulację wysokości zagłówka i sam zagłówek. Spowoduje to jego odblokowanie. Teraz możesz przesunąć odblokowany zagłówek na pożądaną wysokość. Gdy zwolnisz regulację, zagłówek zablokuje się w wybranej pozycji.
2. Pasy uprząży powinny być ustawione na takiej wysokości, żeby przebiegały na wysokości ramion dziecka. Upewnij się, że część ramienna przechodzi przez obojczyk dziecka, a nie szyję. Część biodrowa powinna się znajdować jak najniżej biodra dziecka.
3. Poprawnie ułożenie pasów ramiennych fotelika zapewni Twojemu dziecku optymalną ochronę. Pas musi być dostosowany w taki sposób, aby między nim a ciałem dziecka było wolne miejsce o szerokości dwóch palców. Dostosuj wysokość pasów, aby pasowały do Twojego dziecka.

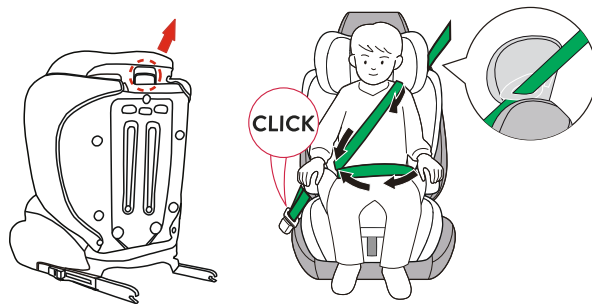

#### 6. MONTAŻ FOTELIKA PRZY UŻYCIU 3-PUNKTOWYCH PASÓW BEZPIECZEŃSTWA I ISOFIX

Fotelik jest montowany wyłącznie przodem do kierunku jazdy. Przed przystąpieniem do instalacji należy zapoznać się z instrukcją obsługi pojazdu.

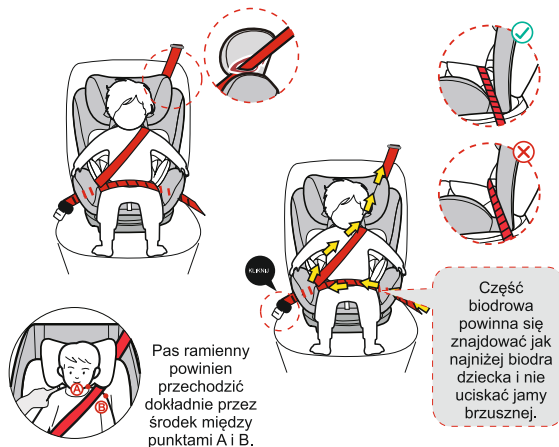

1. Zamontuj fotelik samochodowy w pozycji przodem do kierunku jazdy.
2. Umieść fotelik w aucie na dwóch punktach mocowania ISOFIX.
3. Punkty mocowania ISOFIX znajdują się pomiędzy siedziskiem, a oparciem fotela samochodu.
4. Umieść prowadnicę wkładki ISOFIX w dwóch punktach mocowania ISOFIX w pojeździe.
5. Wciśnij przycisk ISOFIX, aby wysunąć ramiona.
6. Włóż ramiona do uchwytów ISOFIX w samochodzie. Usłyszysz charakterystyczne kliknięcie, oznaczające poprawne zamocowanie. Na obydwu ramionach wskaźnik powinien być zielony.
7. Przeprowadź pas bezpieczeństwa zgodnie z przedstawionym schematem. Pas ramienny powinien przejść między zagłówkiem a oparciem. Pas biodrowy powinien przechodzić przez prowadnicę.
8. Naciągnij pas samochodowy.
9. Posadź dziecko w foteliku.

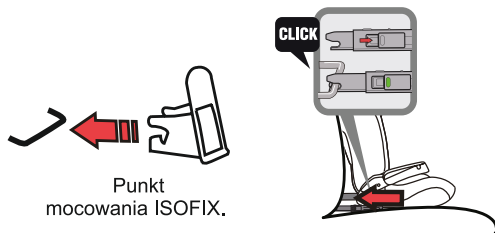

 MAX. TEMP.  
PRANIA 30°

 NIE WYBIELAĆ

 NIE CZYSZCIĆ  
CHEMICZNIE

 NIE SUSZYĆ W  
SUSZARCE

 NIE PRASOWAĆ

 SUSZYĆ NA PŁASKO  
W ZACIENIONYM  
MIEJSCU

## 7. PIEŁĘGNACJA I KONSERWACJA

1. Regularnie sprawdzaj fotelik dziecięcy pod kątem zużytych lub uszkodzonych części. W razie jakichkolwiek nieprawidłowości należy zaprzestać używania fotelika.
2. Unikaj wystawiania fotelika na bezpośrednie działanie promieni słonecznych.
3. Pokrycia mogą być czyszczone w ciepłej wodzie z użyciem mydła lub delikatnego detergentu. Nie susz pokryć na słońcu.
4. Części z plastiku należy czyścić ciepłą wodą. Nie należy używać silnych detergentów (np. wybielaczy).
5. Przechowywać w suchym i bezpiecznym miejscu, z dala od źródeł ciepła i bezpośredniego nasłonecznienia.
6. Unikać umieszczania ciężkich przedmiotów na foteliku.